



fatrafol®

KATALOG HYDROIZOLAČNÍCH
FÓLIÍ A DOPLŇKŮ



O NÁS

Historie společnosti Fatra, a. s., sahá až do roku 1935, kdy byla založena na pevných základech firmy Baťa. Během svého působení jsme se přizpůsobili moderním trendům a díky inovacím a novým technologiím jsme dnes jedním z předních světových zpracovatelů plastů a nedílnou součástí evropského plastikářského průmyslu.

Hnací silou naší společnosti nejsou jen inovace, ale především lidé. Fatra má více než 1 000 kvalifikovaných zaměstnanců. Díky nim vytváříme špičkové produkty a specializovaná zákaznická řešení, včetně nejen výroby, ale i poradenských služeb, výzkumu a vývoje.

Více než 2/3 naší produkce směřuje do zahraničí. Provozujeme dva výrobní závody - v Napajedlích a Chropyni.

Naše produkty najdete každý den téměř na každém kroku: ve stavebnictví, spotřebním průmyslu, automobilovém průmyslu, elektrotechnice, potravinářském průmyslu, galanterii a obuvi.

Společnost Fatra naplňuje vizi Politiky integrovaného systému dosahováním a udržováním vysoké úrovně kvality produktů a služeb, ochrany životního prostředí a ochrany zdraví při práci.

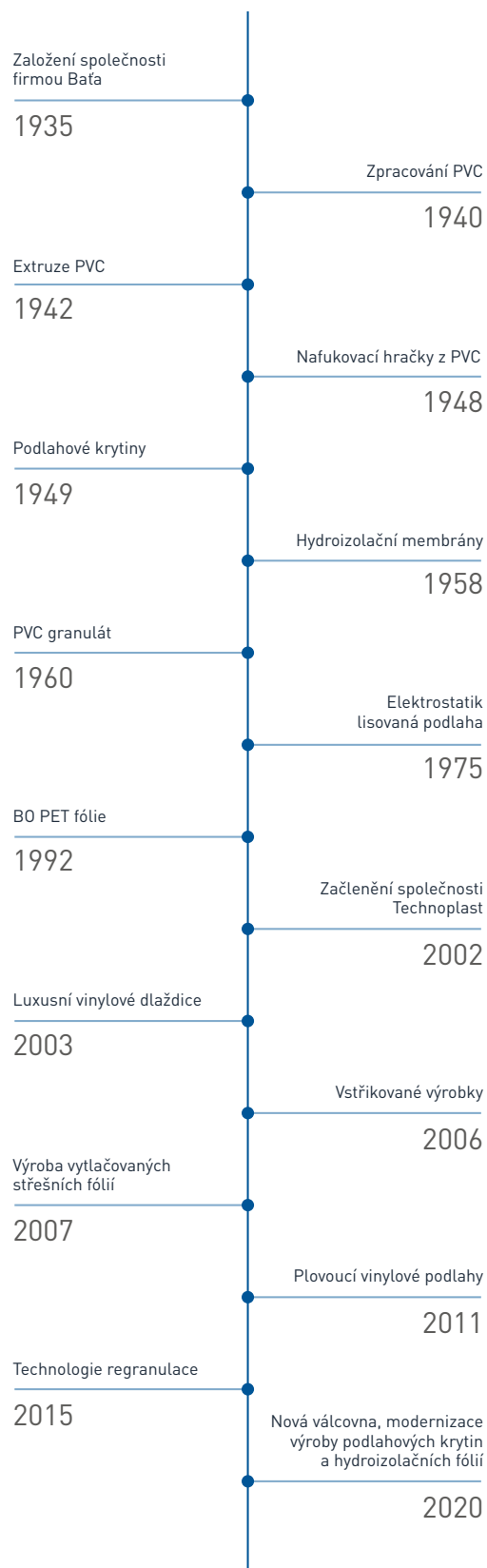



OBSAH

STŘEŠNÍ HYDROIZOLAČNÍ SYSTÉM	6
MECHANICKY KOTVENÁ STŘECHA	8
FATRAFOL 810/V (810)	8
LEPENÁ STŘECHA	10
FATRAFOL 807	10
FATRAFOL 807/V	10
FATRAFOL 807G	11
ZELENÁ A PŘITÍŽENÁ STŘECHA	12
FATRAFOL 818	12
TERASA A BALKON	13
FATRAFOL 814	13
DOPLŇKOVÉ FÓLIE PRO PVC SYSTÉMY	14
FATRAFOL 804	14
TPO FÓLIE	16
FATRAFOL 926 PG	16
FATRAFOL 924 P	16
TPO PŘÍSLUŠENSTVÍ	17
ZEMNÍ HYDROIZOLAČNÍ SYSTÉM	18
HYDROIZOLACE PROTI ZEMNÍ VLHKOSTI, TLAKOVÉ VODĚ A RADONU	20
FATRAFOL 803	20
FATRAFOL 803S	20
FATRAFOL 813	21
HYDROIZOLACE TUNELŮ	22
FATRAFOL 911	22
HYDROIZOLACE PROTI ÚNIKU ROPNÝCH LÁTEK	22
EKOPLAST 806	22
HYDROIZOLACE ZÁKLADŮ PROTI ZEMNÍ VLHKOSTI	23
STAFOL 914	23
AQUA SYSTÉM	24
ZAHRADNÍ BAZÉNY A JEZÍRKA	26
AQUAPLAST 805 GEO	26
AQUAPLAST 805E GEO	26
AQUAPLAST 805PES GEO	27
FÓLIE NA PITNOU VODU	28
AQUAPLAST 825	28
AQUAPLAST 825PES	28
DOPLŇKOVÉ MATERIÁLY	30
STUDIO IZOLACÍ	40

STŘEŠNÍ HYDROIZOLAČNÍ SYSTEM

více
informací



CHARAKTERISTIKA

- Hydroizolační systém FATRAFOL-S je určen pro vytváření střešních povlakových krytin všech typů budov s plochou nebo šikmou střechou.
- Na bázi PVC nebo TPO
- Vhodný pro hydroizolaci obytných, komerčních, administrativních, průmyslových, zemědělských nebo sportovních budov
- Typy střech:
 - větraná / nevětraná
 - standardní / obrácená / provozní
 - plochá / šikmá
 - štěrková s kamenivem
 - zelená střecha / střešní zahrada

VÝHODY SYSTÉMU

- Ucelenost hydroizolačního systému
- Vlastní oddělení výzkumu a vývoje
- Ověřená kompatibilita všech doplňků
- Rychlost pokládky
- Dlouhá životnost
- Minimální přitížení nosné konstrukce střechy
- Nízké požární zatížení konstrukce
- Rozsáhlá síť proškolených aplikačních firem



STŘEŠNÍ HYDROIZOLAČNÍ SYSTÉM

MECHANICKY
KOTVENÁ STŘECHA

FATRAFOL 810/V (810)

Charakteristika

Fólie na bázi měkčeného polyvinylchloridu (PVC-P) vyztužená polyesterovou (PES) mřížkou.

Odolává UV záření a může být vystavena přímým povětrnostním vlivům.

Je určena pro mechanicky kotvené systémy s hydroizolací volně vystavenou povětrnosti bez ochranných a užitných vrstev.

Klasifikace výkonu při vnějším požáru:
BROOF (t1), BROOF (t2), BROOF (t3)

Dezénovaná varianta fólie FATRAFOL 810 je vhodná pro pochůzná plochy na plochých střechách a také pro terasy a balkony (viz také strana 11).

Rozměry RAL 7035 a RAL 7012:

tloušťka 1,2; 1,5; 1,8; 2,0 mm
šířka 1025, 1300, 1500, 1650, 2050 mm

Rozměry ostatní barvy RAL:

tloušťka 1,5 mm
šířka 1300, 1500 mm; ostatní rozměry na vyžádání

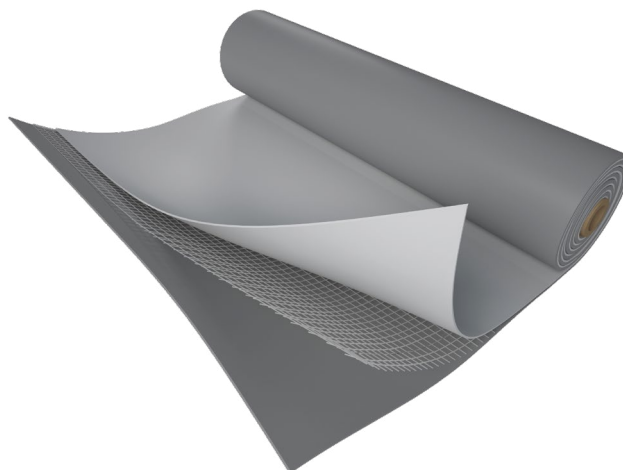

Barevné varianty

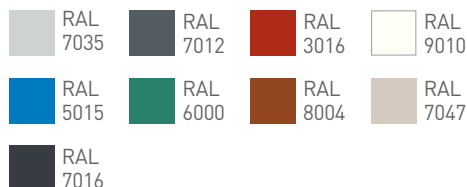

DOPORUČENÁ SKLADBA

1. Prostorová tvarovka Vlnovec
2. Prostorová tvarovka Kužel
3. Koutová lišta z kašírovaného plechu FATRANYL
4. Okapnice z kašírovaného plechu FATRANYL
5. Butylkaučuková páska
6. Uzávěra vlny
7. Trapézový plech
8. FATRAFOL 810 (804) PVC-P fólie
9. FATRAFOL 810/V (810) PVC-P fólie
10. Kotevní prvek
11. Separáčnı vrstva – skelné rouno
12. Tepelná izolace – expandovaný polystyren
13. Tepelná izolace – minerální vata
14. Parotěsná fólie

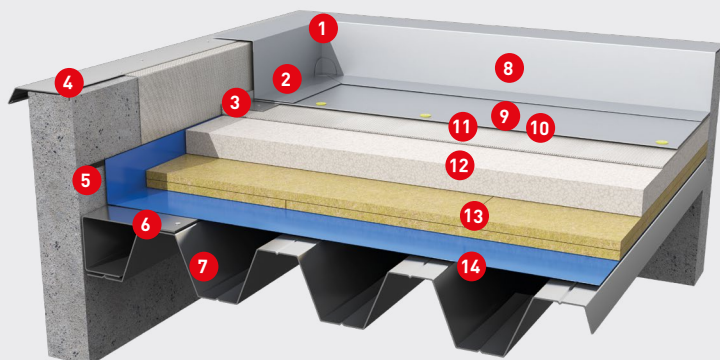



STŘEŠNÍ HYDROIZOLAČNÍ SYSTÉM

LEPENÁ STŘECHA

FATRAFOL 807

Charakteristika

Fólie na bázi měkčeného polyvinylchloridu (PVC-P) s podkladovou vrstvou z netkané PES textilie o hustotě 300 g/m².

Odolává UV záření a může být vystavena přímým povětrnostním vlivům.

Je určena pro lepené systémy, zejména pro sanace starých asfaltových střešních krytin na plochých střechách, dodatečnou tepelnou izolaci střešního pláště, hydroizolaci přístřešků, lehkých konstrukcí atd.

Fólie je vhodná pro přímý kontakt s bitumenovými materiály.

Rozměry: tloušťka 1,5 (2,60) mm
šířka 1300 mm

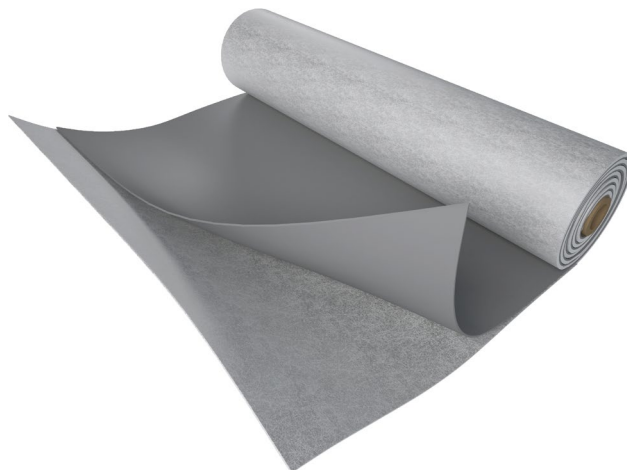

Barevné varianty



FATRAFOL 807/V

Charakteristika

Fólie na bázi měkčeného polyvinylchloridu (PVC-P) s podkladovou vrstvou z netkané PES textilie o hustotě 180 g/m².

Odolává UV záření a může být vystavena přímým povětrnostním vlivům.

Je určena pro lepené systémy, a to zejména k lepení polyuretanovými lepidly na vhodnou tepelně izolační vrstvu (např. PIR, EPS), nebo pevnou konstrukci střešního pláště splňující požadavky na rovinnost (cetrisové desky, vibrovaný beton apod.).

Není vhodné pro lepení na asfaltové povrchy a pro mechanické upevnění.

Rozměry: tloušťka 1,5 (2,10); 2,0 (2,60) mm
šířka 1650, 2050 mm

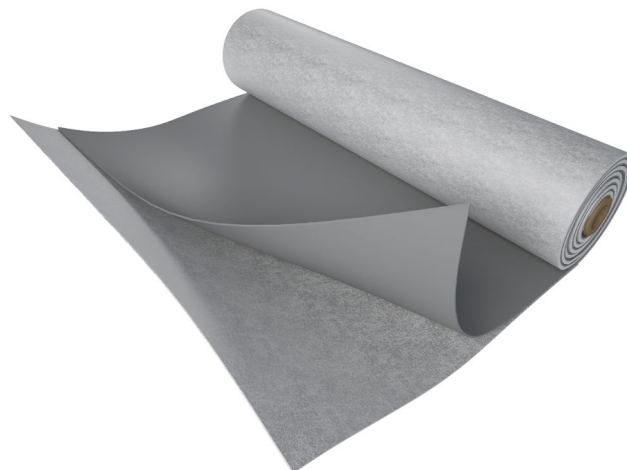

Barevné varianty



LEPENÁ STŘECHA

FATRAFOL 807G

Charakteristika

Fólie z měkkčeného polyvinylchloridu (PVC-P) s podkladovou vrstvou z netkané PES textilie o plošné hmotnosti 180 g/m² se zabudovaným skelným rounem.

Odolává UV záření a může být vystavena přímým povětrnostním vlivům.

Je určena pro lepené systémy, a to zejména k lepení polyuretanovými lepidly na vhodnou tepelně izolační vrstvu (např. PIR, EPS), nebo pevnou konstrukci střešního pláště splňující požadavky na rovinnost (cetrisové desky, vibrovaný beton apod.).

Není vhodná pro lepení na asfaltové povrchy a pro mechanické kotvení.

Lze ji vyrobit s podkladovou vrstvou z netkané PES textilie o plošné hmotnosti 300 g/m², která je vhodná pro přímý kontakt s bitumenovými materiály.

Klasifikace výkonu při vnějším požáru: B_{ROOF} (t3)

Rozměry: tloušťka 1,5 (2,1) mm
šířka 2050 mm

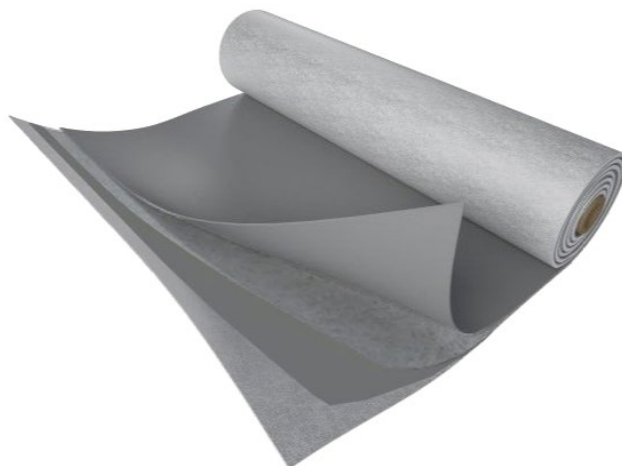

Barevné varianty

RAL
7035

DOBORUČENÁ SKLADBA

1. PVC-P fólie FATRAFOL 810 (804)
2. Prostorová tvarovka Kužel
3. Podkladní textilie
4. Stěnová lišta z kaširovaného plechu FATRANYL
5. Betonový podklad
6. Parotěsná vrstva na bázi bitumenů
7. Kotevní prvek
8. Koutová lišta z kaširovaného plechu FATRANYL
9. PVC-P fólie FATRAFOL 807/V (807)
10. Polyuretanové lepidlo
11. Tepelná izolace – expandovaný polystyren
12. Polyuretanové lepidlo

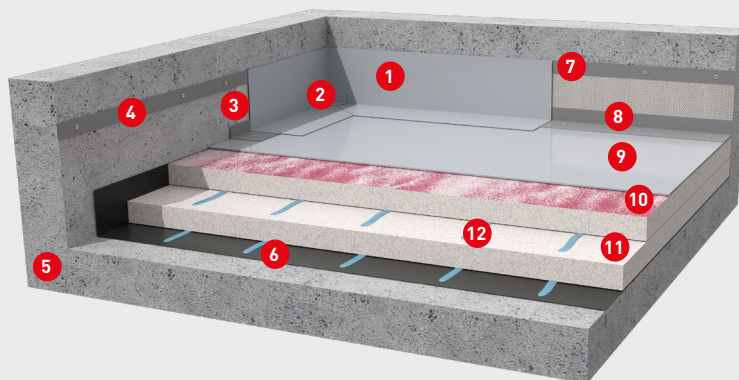

STŘEŠNÍ HYDROIZOLAČNÍ SYSTÉM

ZELENÁ A PŘITÍŽENÁ
STŘECHA

FATRAFOL 818

Charakteristika

Fólie na bázi měkčeného polyvinylchloridu (PVC-P) se zabudovaným skelným rounem.

Je určena pro střechy přitížené práním říčním kamenivem nebo provozním souvrstvím.

Není určena pro mechanické kotvení.

Dlouhodobě odolává UV záření.

Rozměry: tloušťka 1,5; 1,8; 2,0 mm
šířka 2050 mm

Barevné varianty

RAL
7035

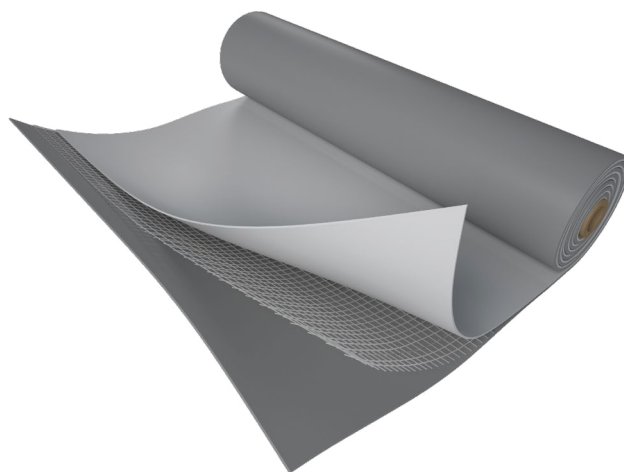

DOPORUČENÁ SKLADBA

- | | |
|---|--|
| 1. Separační textilie | 8. Vegetační souvrství |
| 2. Říční kamenivo frakce 16–32 | 9. Filtrační vrstva |
| 3. FATRAFOL 810/V (804) | 10. Nopová fólie |
| 4. Stěnová lišta z kaširovaného plechu FATRANYL | 11. PVC-P fólie FATRAFOL 818 |
| 5. Butylkaučuková páska | 12. Separační vrstva – skelné rouno |
| 6. Koutová lišta z kaširovaného plechu FATRANYL | 13. Tepelná izolace – expandovaný polystyren |
| 7. Podkladní vrstva | 14. Parotěsná fólie |

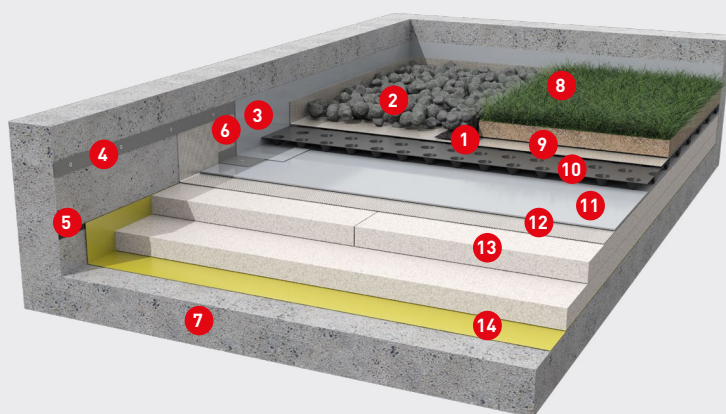

TERASA A BALKON

FATRAFOL 814

Charakteristika

Fólie na bázi měkčeného polyvinylchloridu (PVC-P) se zabudovaným skelným rounem.

Vrchní strana fólie je opatřena speciálním protiskluzovým dezénem.

Odolává UV záření a může být vystavena přímým povětrnostním vlivům.

Používá se jako pochozí hydroizolační vrstva teras a balkonů, k vytvoření pochozích chodníků na plochých střeších izolovaných PVC-P fóliemi FATRAFOL.

Rozměry: tloušťka 2,5 mm
šířka 1025; 2050 mm

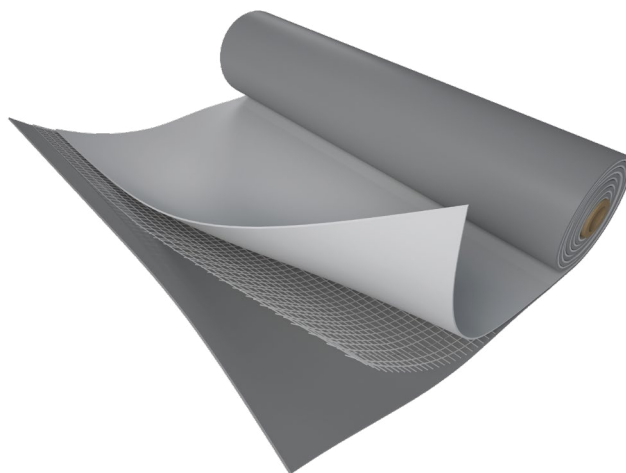

Barevné varianty



DOBORUČENÁ SKLADBA

1. Prostorová tvarovka Vlnovec
2. Prostorová tvarovka Kužel
3. Polyuretanový tmel
4. Koutová lišta z kaširovaného plechu FATRANYL
5. Kotevní prvek
6. Betonový podklad
7. Fólie FATRAFOL 804
8. Svařovací šňůra
9. Balkonová fólie FATRAFOL 810 nebo 814
10. Pásek fólie FATRAFOL 810 tl. 1,2 mm
11. Okapnice z kaširovaného plechu FATRANYL
12. Podkladní textilie

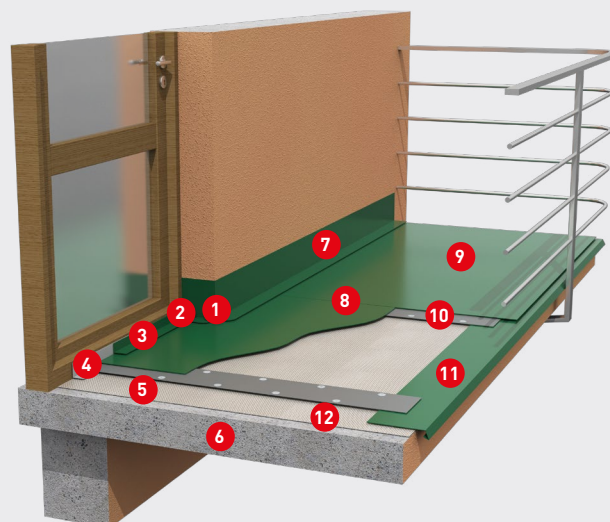

STŘEŠNÍ HYDROIZOLAČNÍ SYSTÉM

DOPLŇKOVÉ FÓLIE
KE STŘEŠNÍM SYSTÉMŮM

FATRAFOL 804

Charakteristika

Nevyztužená fólie na bázi měkčeného polyvinylchloridu (PVC-P).







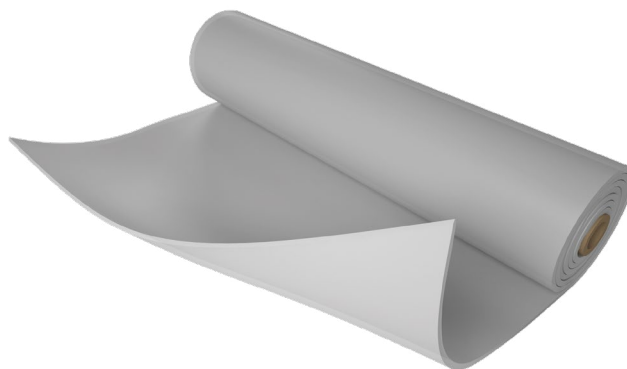

Odolává UV záření a může být vystavena přímým povětrnostním vlivům.

Slouží jako doplněk vyztužených střešních fólií FATRAFOL pro opracování detailů, pro členité části střeš izolovaných fóliemi FATRAFOL a pro příčné spojování pásů fólie FATRAFOL 807 (807/V).

Rozměry: tloušťka 1,5; 2,0 mm
šířka 1200, 1300, 2000 mm



Barevné varianty

 RAL 7035	 RAL 7012	 RAL 3016	 RAL 9010
 RAL 5015	 RAL 6000	 RAL 8004	 RAL 7047
 RAL 7016			





STŘEŠNÍ HYDROIZOLAČNÍ SYSTÉM

TPO FÓLIE



FATRAFOL 926 PG

Charakteristika

Fólie na bázi termoplastického polyolefinu (TPO) vyztužená skelným rounem.

Odolává UV záření a může být vystavena přímým povětrnostním vlivům.

Je určena pro mechanicky kotvené střešní izolace, ploché střechy se stabilizační nebo provozní vrstvou a zelené střechy, střešní zahrady nebo terasy.

Neobsahuje změkčovadla - fólie si zachovává svoji elasticitu.

Barva vrchní strany je bílá, spodní strana je černá.

Rozměry: tloušťka 1,2; 1,5; 1,8; 2,0 mm
šířka 2100 mm

Barevné varianty



RAL
9016

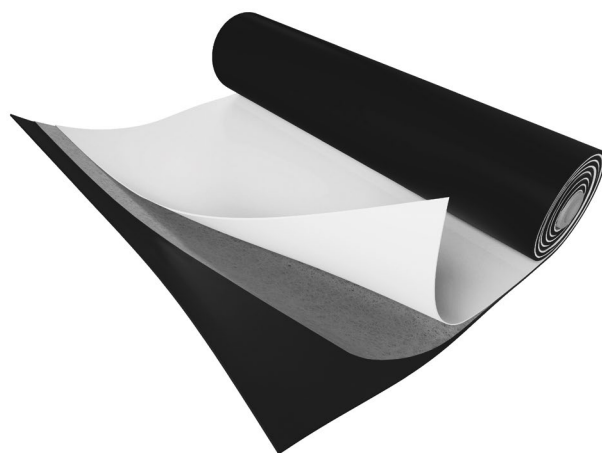

FATRAFOL 924 P

Charakteristika

Nevyztužená termoplastická polyolefinová fólie.

Odolává UV záření a může být vystavena přímým povětrnostním vlivům.

Je určena pro oprácvání detailů a pro členité části střech izolovaných TPO fóliemi FATRAFOL.

Neobsahuje změkčovadla - fólie si zachovává svoji elasticitu.

Barva vrchní strany je bílá, spodní strana je černá.

Rozměry: tloušťka 2,0 mm
šířka 2100 mm

Barevné varianty



RAL
9016



PŘÍSLUŠENSTVÍ TPO

LEGENDA:

1. Vnitřní roh
2. Vnější roh
3. Kaširované plechy
4. Stěnové lišty

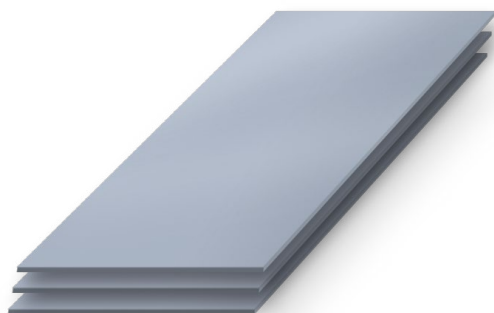
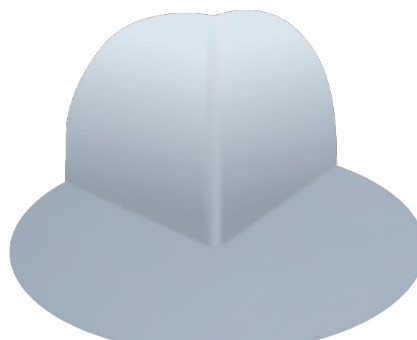
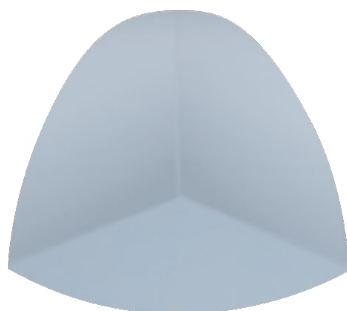

více
informací



ZEMNÍ HYDROIZOLAČNÍ SYSTEM

více
informací



CHARAKTERISTIKA

- Je určen pro oboustranně zabudované izolace spodních částí staveb.
- Vytváří jednovrstvou uzavřenou fóliovou hydroizolaci proti:
 - zemní vlhkosti
 - podpovrchové a podzemní vodě
 - tlakové vodě
 - speciálním kapalinám
 - radonu
- Je vhodný téměř do všech typů prostředí s různým druhem korozního namáhání.

VÝHODY PRODUKTU

- Ucelenost hydroizolačního systému
- Vlastní oddělení výzkumu a vývoje
- Ověřená kompatibilita všech doplňků
- Odolnost proti působení agresivních podzemních vod
- Vynikající protiradonová izolace
- Možnost kontroly svarů podtlakem, resp. přetlakem
- Funkční spolehlivost a dlouhá životnost
- Rozsáhlá síť proškolených aplikačních firem



ZEMNÍ HYDROIZOLAČNÍ SYSTÉM

IZOLACE SPODNÍ STAVBY PROTI ZEMNÍ VLHKOSTI, TLAKOVÉ VODĚ A RADONU

FATRAFOL 803

Charakteristika

Nevyztužená fólie na bázi měkčeného polyvinylchloridu (PVC-P).

Výborná chemická odolnost vůči většině anorganických kyselin, zásad a jejich solí.

Je vhodná k izolaci pozemních a podzemních částí staveb, proti agresivní tlakové a prosakující vodě.

Vhodná jako hydroizolační vrstva zabraňující úniku kapalin a výluhů do podzemní vody.

Využívá se k izolaci vodních staveb, zemních nádrží, jímek, zemědělských staveb a uložišť průmyslových produktů.

Vytváří účinnou protiradonovou bariéru.

Rozměry: tloušťka 1,0 mm
šířka 2000; 2050 mm

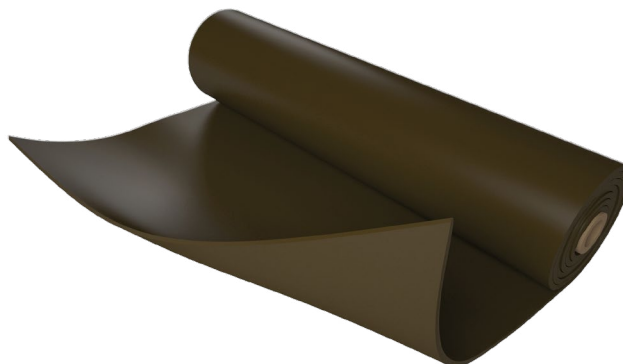

Barevné varianty



RAL
8025

FATRAFOL 803S

Charakteristika

Nevyztužená fólie na bázi měkčeného polyvinylchloridu (PVC-P).

Má výbornou chemickou odolnost vůči převážně většině anorganických kyselin, zásad a jejich solí.

Vhodná pro hydroizolaci pozemních a podzemních částí budov proti agresivní tlakové vodě a prosakující vodě.

Barva vrchní strany je signální žlutá. Barva spodní strany je černá.

Vytváří protiradonovou bariéru.

Rozměry: tloušťka 1,5; 2,0 mm
šířka 2000 mm

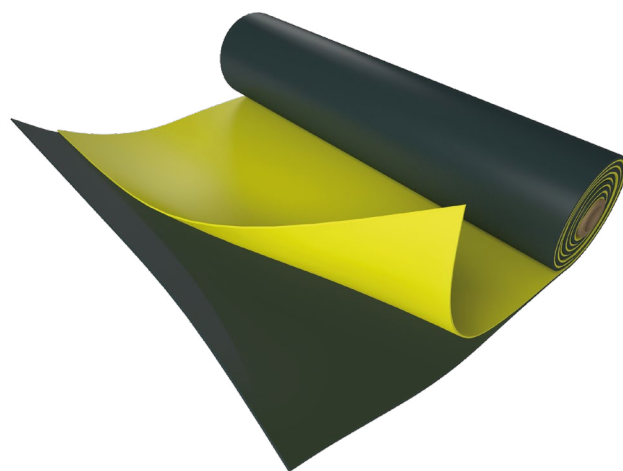

Barevné varianty



Signální
žlutá

IZOLACE SPODNÍ STAVBY PROTI ZEMNÍ VLHKOSTI, TLAKOVÉ VODĚ A RADONU

FATRAFOL 813

Charakteristika

Fólie na bázi měkčeného polyvinylchloridu (PVC-P) se zabudovaným skleněným rounem.

Barva vrchní strany je signální žlutá. Barva spodní strany je černá.

Má vysokou pevnost a dobrou chemickou odolnost vůči vodám znečištěným ropnými látkami.

Rozměrově stabilní za vysokých vnějších teplot.

Rozměry: tloušťka 1,5; 2,0 mm
šířka 2050 mm

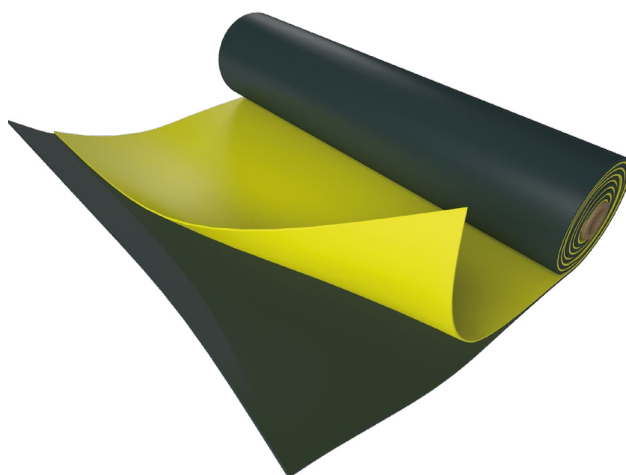

Barevné varianty



Signální
žlutá

DOPORUČENÁ SKLADBA

1. Ochranná betonová mazanina
2. Separační textilie
3. Separační textilie
4. Železobetonová suterénní stěna
5. Základová deska
6. FATRAFOL 803 (803S)

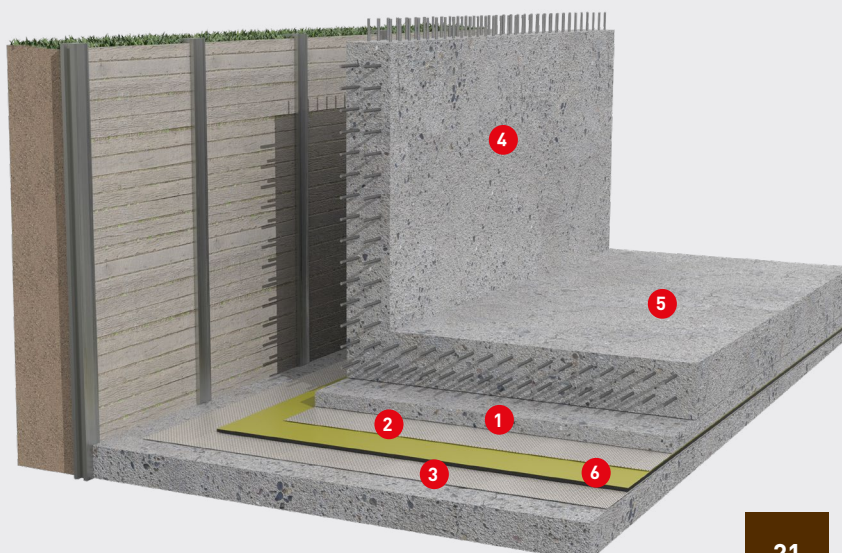

ZEMNÍ HYDROIZOLAČNÍ SYSTÉM

HYDROIZOLACE TUNELŮ**FATRAFOL 911**

Charakteristika

Nevyztužená fólie na bázi měkčeného polyvinylchloridu (PVC-P).

Je určena pro hydroizolace tunelů a podzemních částí staveb souvisejících s výstavbou tunelů.

Barva vrchní strany je signální žlutá. Barva spodní strany je černá.

Má výbornou chemickou odolnost vůči převážně většině anorganických kyselin, zásad a jejich solí.

Vytváří účinnou protiradonovou bariéru.

Rozměry: tloušťka 1,5; 2,0 mm
šířka 2000 mm

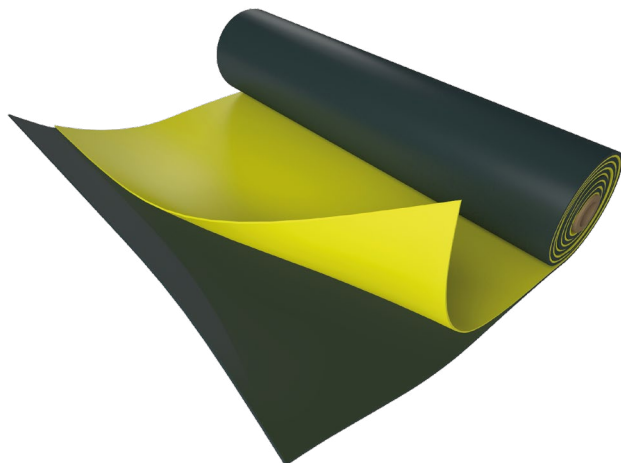

Barevné varianty



Signální
žlutá

ZEMNÍ HYDROIZOLAČNÍ SYSTÉM

**HYDROIZOLACE PROTI ÚNIKU
ROPNÝCH LÁTEK****EKOPLAST 806**

Charakteristika

Nevyztužená fólie na bázi měkčeného polyvinylchloridu (PVC-P).

Je vyrobena ze speciální směsi s odolností proti vybraným ropným látkám.

Je určena jako izolační plášť u objektů pro manipulaci a dočasné skladování vybraných ropných látek, proti jejich úniku do podzemních a povrchových vod, pro těsnění manipulačních ploch, havarijních a záchytných jímek proti úniku benzínu, petroleje, nafty, atd.

Je vhodná jako protiradonová bariéra.

Rozměry: tloušťka 1,0; 1,5 mm
šířka 1300, 1500 mm

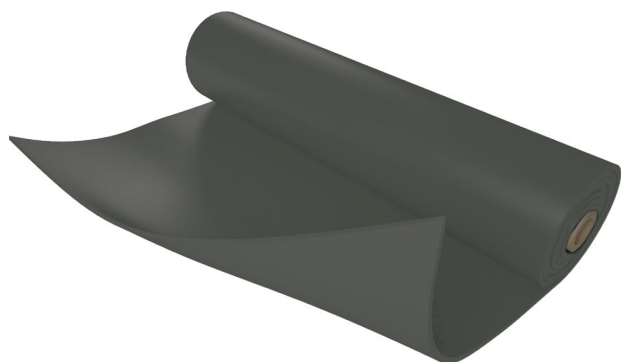

Barevné varianty



RAL
7009

ZEMNÍ HYDROIZOLAČNÍ SYSTÉM

HYDROIZOLACE ZÁKLADŮ PROTI ZEMNÍ VLHKOSTI

STAFOL 914

Charakteristika

Nevyztužená fólie na bázi měkčeného polyvinylchloridu (PVC-P).

Je vhodná především jako hydroizolace podlahových ploch průmyslových, obchodních a skladových hal, obvodového zdiva u nových objektů i rekonstrukcí.

Nelze ji použít při namáhání tlakovou vodou.

Rozměry: tloušťka 0,8 mm
šířka 2050 mm



Barevné varianty

■ Nestandardní
černá



AQUA SYSTÉM

více
informací



CHARAKTERISTIKA

- Je určen pro hydroizolaci zahradních jezírek, rybníků, biotopů a dalších vodních ploch typu koupací nádrže, požární nádrže, nádrže na pitnou vodu apod.
- Jednotlivé pásy fólie lze snadno svařovat do jakéhokoliv požadovaného tvaru a rozměru.
- Zabraňuje průsaku vody do podloží, udržuje vodu v jezírku a chrání okolní terén před podmáčením.

VÝHODY SYSTÉMU

- Vynikající průtažnost a vodotěsnost
- Snadno se přizpůsobí složitosti terénu
- Vysoká odolnost proti prorůstání kořenů a mechanickému poškození



AQUA SYSTÉM

ZAHRADNÍ BAZÉNY A JEZÍRKA

AQUAPLAST 805 GEO

Charakteristika

Nevyztužená fólie na bázi měkčeného polyvinylchloridu (PVC-P).

Odolná vůči UV záření s velmi dobrou chemickou odolností vůči všem typům vod přítomných v přírodě bez ohledu na jejich složení.

Vhodná pro ryby a vodní rostliny.

Určena pro hydroizolaci malých zahradních jezírek i velkých vodních ploch.

Jednotlivé pásy fólie lze svařit do jakéhokoliv požadovaného tvaru a rozměru.

Rozměry: tloušťka 1,0; 1,5; 2,0 mm
šířka 1500, 2000 mm

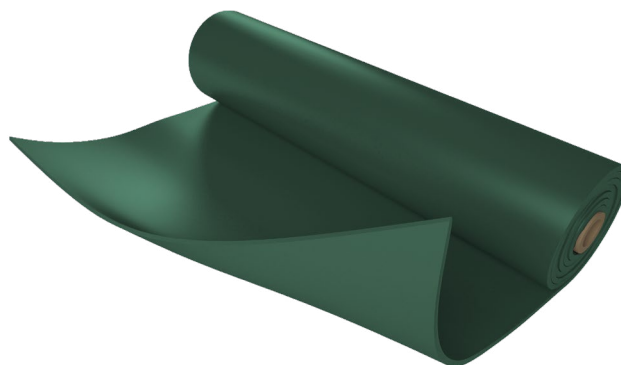

Barevné varianty



AQUAPLAST 805E GEO

Charakteristika

Nevyztužená fólie na bázi měkčeného polyvinylchloridu (PVC-P).

Odolná vůči UV záření s velmi dobrou chemickou odolností vůči všem typům vod přítomných v přírodě bez ohledu na jejich složení.

Určena pro hydroizolaci malých zahradních jezírek i velkých vodních ploch.

Jednotlivé pásy fólie lze svařit do jakéhokoliv požadovaného tvaru a rozměru.

Rozměry: tloušťka 1,0; 1,5 mm
šířka 2000, 2010 mm

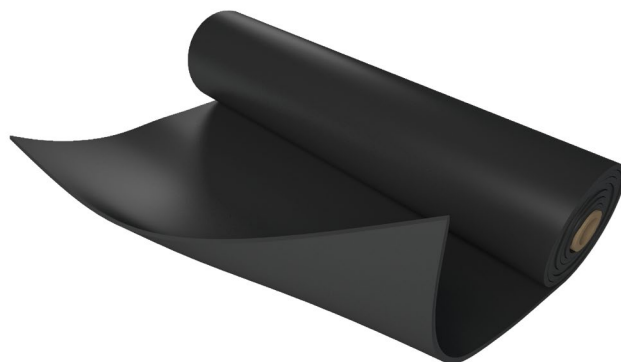

Barevné varianty



ZAHRADNÍ BAZÉNY A JEZÍRKA

AQUAPLAST 805PES GEO

Charakteristika

Fólie na bázi měkčeného polyvinylchloridu (PVC-P) vyztužená polyesterovou mřížkou.

Je určena jako geosyntetická izolace při stavbě nádrží, hrází a kanálů.

Vhodná pro aplikace, kde se očekává zvýšené kolísání hladiny.

Možnost instalace i na svislé povrchy pomocí mechanického kotvení.

Vhodná pro ryby a vodní rostliny.

Odolná vůči UV záření, vysoká pevnost a odolnost proti protržení.

Rozměry: tloušťka 1,5 mm
šířka 2050 mm

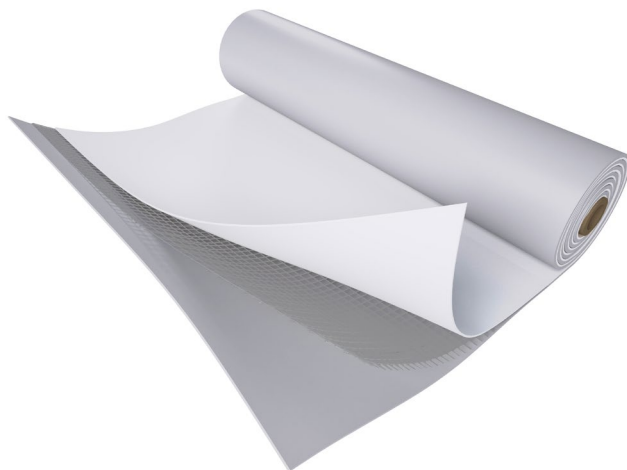

Barevné varianty



DOPORUČENÁ SKLADBA

1. Kamenivo
2. Záchytná mříž
3. Zemní zámek
4. PVC fólie AQUAPLAST 805 GEO
5. Podkladní textilie
6. Úroveň hladiny vody
7. Zhutněné podloží
8. Rostlý terén

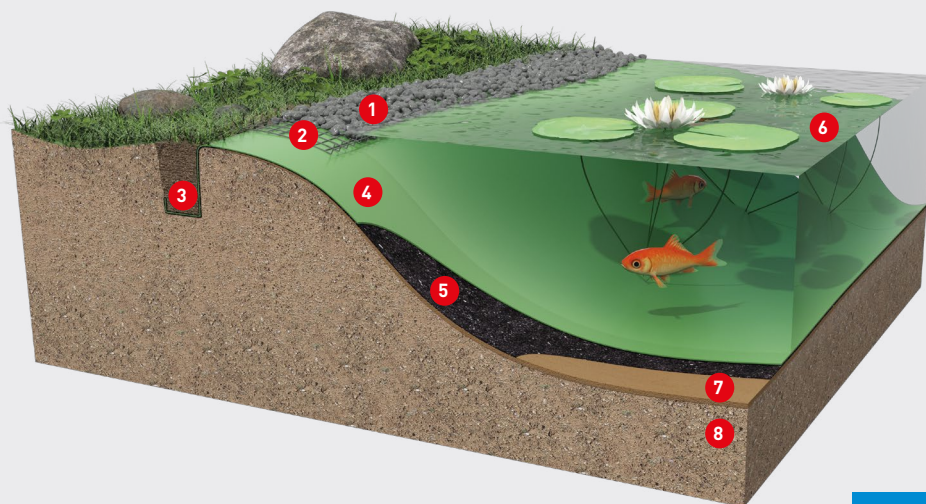

AQUA SYSTÉM

FÓLIE NA PITNOU VODU

AQUAPLAST 825

Charakteristika

Nevyztužená fólie na bázi měkčeného polyvinylchloridu (PVC-P).

Je určena k hydroizolacím rezervoárů, nádrží a jiných staveb přicházejících do přímého styku s pitnou vodou.

Není určena pro izolace bazénů.

Je stabilizovaná vůči UV záření.

Rozměry: tloušťka 1,5 mm
šířka 2000 mm

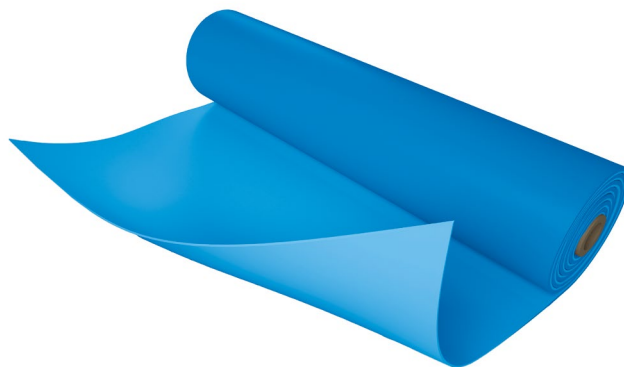

Barevné varianty



RAL
5015

AQUAPLAST 825PES

Charakteristika

Fólie na bázi měkčeného polyvinylchloridu (PVC-P) vyztužená polyesterovou mřížkou.

Je určena k lícovým hydroizolacím rezervoárů, nádrží a jiných staveb přicházejících do přímého styku s pitnou vodou.

Není určena pro izolace bazénů.

Je stabilizovaná vůči UV záření.

Rozměry: tloušťka 1,5 mm
šířka 2050 mm

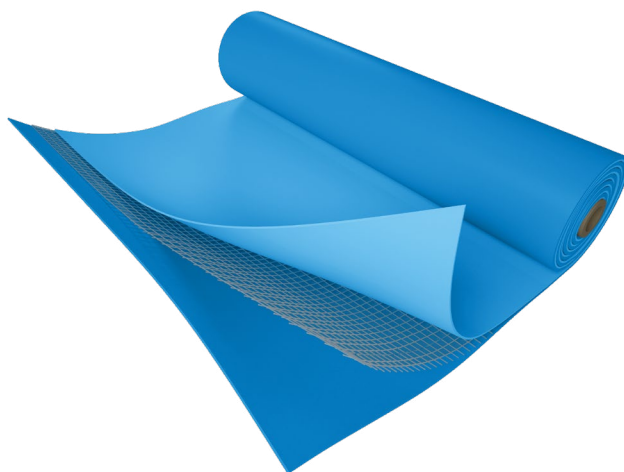

Barevné varianty



RAL
5015



DOPLŇKOVÉ MATERIÁLY

více
informací



CHARAKTERISTIKA

- Doplnkové prvky jsou nedílnou součástí hydroizolace každé stavby.
- Přispívají k vytvoření dokonalé těsnosti izolačního pláště i v jednotlivých detailech.
- Materiály vycházejí z jednotlivých typů hydroizolačních fólií FATRAFOL, tím je zaručena jejich vzájemná slučitelnost a materiálová jednotnost v rámci hydroizolačních systémů FATRAFOL.

VÝHODY SYSTÉMU

- Kvalitní materiály
- Komplexní dodávka přímo na staveniště
- Možnost dodávky svařovací techniky
- Šetříte čas i peníze
- Usnadnění organizace projektu











DOPLŇKOVÉ MATERIÁLY

KAŠÍROVANÉ PLECHY FATRANYL PVC

POUŽITÍ:	jsou určeny pro liniové kotvení a obvodové ukončovací prvky hydroizolačních povlaků na bázi PVC-P fólií
TYP:	ocelový pozinkovaný plech 0,55 mm, na rubové straně opatřený šedým lakem
PVC-P FÓLIE NA LÍCOVÉ STRANĚ:	tloušťka fólie 0,6 – 0,8 mm; stabilizovaná vůči povětrnostním vlivům a UV záření
STANDARDNÍ ROZMĚR PLECHŮ:	1000 × 2000 mm
BALENÍ:	50 tabulí na paletě
HMOTNOST 1 TABULE:	cca 10,5 kg

Barevné varianty

 RAL 7035	 RAL 7012	 RAL 3016	 RAL 9010	 RAL 5015
 RAL 6000	 RAL 8004	 RAL 7047	 RAL 7016	

SLOŽENÍ KAŠÍROVANÉHO PLECHU

1. PVC fólie
2. Vrstva zinku
3. Základní ocelový materiál
4. Vrstva zinku
5. Ochranný lak zadní strany

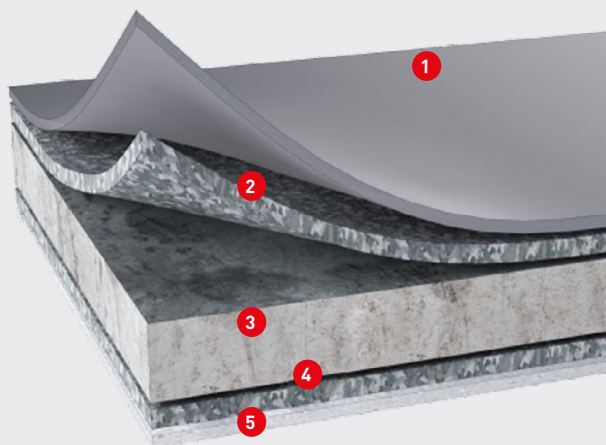

ZÁKLADNÍ TVARY A ROZMĚRY

ČÍSLO PROFILU		NÁZEV PROFILU	SCHEMA PROFILU A POUŽITÍ	ROZVINUTÁ ŠÍŘE (mm)	DÉLKOVÉ ROZMĚRY (mm)						ÚHLOVÉ ROZMĚRY (°)			
Č.	VARIANTA				A	B	C	D	E	F	α	β	γ	δ
1	A	L vnitřní		70	50	20	-	-	-	-	95	-	-	-
	B			70	50	20	-	-	-	-	110	-	-	-
2	A	L vnější		70	50	20	-	-	-	-	88	-	-	-
3	A	Stěnová lišta		70	10	10	50	-	-	-	145	-	-	-
	B			100	10	10	80	-	-	-	145	-	-	-
4	A	Zařezávací lišta		100	15	75	10	-	-	-	92	-	-	-
5	B	Okapnice		200	10	40	150	-	-	-	35	105	-	-
	C			250	10	40	200	-	-	-	35	105	-	-
6	A	Rovný proužek		71	61	10	-	-	-	-	-	-	-	-
7	A	Závětrná lišta		150	10	60	30	50	-	-	35	65	150	-
	B			200	10	60	30	100	-	-	35	65	150	-
	C			250	10	60	30	150	-	-	35	65	150	-
8	A	Chránič těsnící lišty		100	10	10	20	15	35	10	145	135	132	-
9	A	Tmelicí lišta		250	10	10	150	80	-	-	145	95	-	-
10	A	Štěrková zábrana		250	15	30	30	70	30	75	35	110	95	92
	B			330	10	40	30	60	40	150	35	110	95	92
11	A	Dilatační pásek		300	90	60	-	-	-	-	60	120	-	-
12	A	Proužek závěrky		100	10	80	10	-	-	-	35	-	-	-
	B			70	10	50	10	-	-	-	35	-	-	-
13	A	Korunka parapetu		180	10	15	40	80	35	-	145	92	-	-
	B			200	10	15	40	100	35	-	145	92	-	-

- Lící strana profilu – PVC vrstva – je v diagramu označena šipkou
- Schematický obrázek ukazuje příklad způsobu aplikace profilu
- Pokud ve schématu není uveden úhel, je ohyb 180°
- Profily jsou standardně dodávány v délkách 2000 mm
- Pro výrobu atypických tvarů je nutné poskytnout schematický výkres profilu včetně úhlů
- Profily jsou baleny vkládáním do sebe a následným stažením PVC páskou
- Hmotnost plechu pro přepravní účely je 6 kg/m²

- * Barvy plechů viz barevné tabulky
- * Pro kompletní sortiment kaširovaných plechů kontaktujte obchodní oddělení společnosti Fatra, a.s.

DOPLŇKOVÉ MATERIÁLY

FATRAFAST

Charakteristika

PVC-P profil s hliníkovou výztuží.

Je určený k upevnění horkovzdušným svarem na hlavní hydroizolační vrstvu střechy z mechanicky kotvené fólie FATRAFOL.

Je vhodný k instalaci různých konstrukčních prvků (např. roznášecí rošty, konstrukce pro fotovoltaické panely, technická zařízení, klimatizace, solární ohříváče atp.).

Vložený hliníkový profil umožňuje připevnit konstrukční prvky šroubovým spojem, aniž by došlo k perforaci hydroizolační fólie.

Umožňuje rovnoměrný přenos sil do nosné konstrukce střechy přes kotevní prvky hydroizolační fólie.

Rozměry: výška 33 mm, šířka základny 95 mm
délka 1010, 2020 mm



Barevné varianty

RAL
7035

FATRAFLEX

Charakteristika

PVC-P profil určený jako podkladní a distanční prvek pro flexibilní fotovoltaické panely instalované na střeších s PVC hydroizolační vrstvou.

Je dlouhodobě odolný vůči povětrnostním vlivům, UV záření a agresivním chemickým látkám z ovzduší.

Jednoduché upevnění k fóliím FATRAFOL pomocí horkovzdušných svarů.

Pro výrobu profilů se využívají vratné materiály, které vznikají při výrobě střešních fólií.

Vysoká životnost – srovnatelná s životností povlakové hydroizolace FATRAFOL.

Rozměry: výška 33 mm, šířka základní 95 mm
délka 1010, 2020 mm

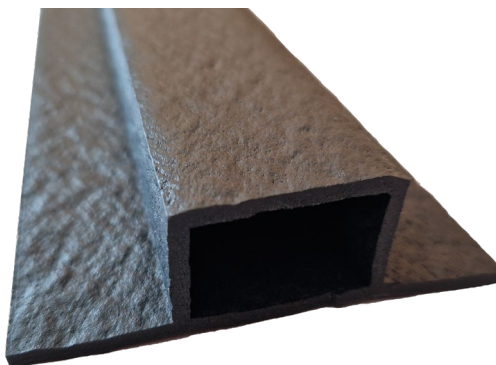

Barevné varianty

Nestandardní šedá

FATRAFOL WALK 600

Charakteristika

Protiskluzné a ochranné pochozí dlaždice pro střechy s hydroizolační vrstvou z PVC-P fólií.

Jsou určeny pro vytváření pochozích chodníků a přístupových tras pro obsluhu technických zařízení na střeších izolovaných fóliemi FATRAFOL.





Odolné proti nepříznivým povětrnostním vlivům a UV záření.

Hluboká textura povrchu zajišťuje výbornou protiskluznost.

Rozměry: délka 605 mm, šířka 605 mm
celková tloušťka 10,0 mm

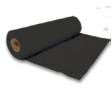

SEPARAČNÍ A OCHRANNÉ TEXTILIE

	NÁZEV A POUŽITÍ	HMOTNOST (g/m ²)	ŠÍŘKA (mm)	BARVA	m ² /ROLE
	FATRATEX-H Ochranná a separační geotextilie pro spodní stavby a jezírka	150 200 300 500	2000	černá	200 100 100 60
	FATRATEX Ochranná a separační geotextilie pro střešní systémy	200 300 500	2000	bílá	100 100 60
	FATRATEX-S Ochranná a separační textilie na bázi 100% POP	200 300 500	2000	bílá	100 100 60
	SKLENĚNÉ ROUNO 120 g/m² Pro vytvoření separační nehořlavé vrstvy ve skladbách střech	120	2000	bílá	200

PAROZABRÁNA

	NÁZEV A POUŽITÍ	TLOUŠŤKA (mm)	ŠÍŘKA (mm)	m ² /ROLE
	FATRAPAR Parotěsná vrstva zabraňující průchodu vodní páry a vlhkosti	0,15 0,15 0,20 0,20	2000 4000 2000 4000	100 200 100 200

LEPIDLA, TMELY, PÁSKY

	NÁZEV PRODUKTU	POUŽITÍ
	FATRAFIX PVC	Kontaktní lepidlo pro PVC-P střešní i zemní fólie FATRAFOL
	FATRAFIX TPO	Kontaktní lepidlo pro lepení hydroizolačních fólií FATRAFOL vyrobených z TPO
	SOUDATHERM ROOF 330	Pro lepení tepelně izolačních desek na bázi EPS, XPS, PIR mezi sebou a na všechny běžné stavební povrchy
	SOUDATHERM ROOF 360 M	Pro lepení hydroizolačních fólií FATRAFOL 807, 807/V a 807G na tepelně izolační desky
	FATRAFIX AC CLEANER 500 ml	Čistič pracovních pomůcek a trysek od nevytvrzených lepidel FATRAFIX
	FATRAFIX AC CLEANER 13,7 l	Čistič hadic a aplikačních pistolí od nevytvrzených lepidel FATRAFIX
	POLYURETANOVÝ TMEL FATRAPUR 25	Elastické utěsnění styků hydroizolační fólie s kovy, plasty a stavebními hmotami
	BUTYLKAUČOVÁ PÁSKA	Pro lepení parozábran

TVAROVKY A ZÁLIVKOVÉ HMOTY

Použití pomocných komponentů pomáhá vytvořit dokonalou těsnost krytí kolem jednotlivých detailů.

	NÁZEV A POUŽITÍ	ROZMĚR / OBSAH
	PROSTOROVÁ TVAROVKA KUŽEL, DRUH 10 Opracování a utěsnění koutů a rohů	Ø 120 mm
	PROSTOROVÁ TVAROVKA VLNOVEC, DRUH 11 Opracování a utěsnění nároží	Ø 160 mm
	LÍMEC, DRUH 13 Tvarované detaily pro kruhové prostupy	Ø 400 mm
	PŘEPLÁTOVÁNÍ BLESKOSVODU	čtverec nebo kruh
	PROFIL NOVOPLAST 1871 (A profil)	šířka: 31,50 mm výška: 24,50 mm délka: 2,50 m
	ZÁLIVKOVÁ HMOTA Z-01 typ střechy ZÁLIVKOVÁ HMOTA Z-03 typ jezírka	2,5 l 2,5 l
	ŘEDIDLO L-494 Bezbarvé ředidlo na bázi tetrahydrofuranu (THF)	2,5 l

DOPLŇKOVÉ MATERIÁLY

DOPLŇKOVÉ PRVKY

	NÁZEV	ROZMĚRY
	KRUHOVÁ TVAROVKA Uzavřená nebo otevřená tvarovka pro opracování prostupů kruhového průřezu.	široká škála rozměrů
	ČTYŘHRANNÁ TVAROVKA Uzavřená nebo otevřená tvarovka pro opracování prostupů čtvercového průřezu	široká škála rozměrů
	TVAROVKA PRO PROSTUP KABELŮ Uzavřená kruhová manžeta pro opracování prostupů kabelů	výška 300 mm Ø podstavy 150 mm
	STŘEŠNÍ VPUŠŤ H240, H600	Ø 60, 75, 80, 90, 100, 110, 125, 150, 200 mm
	ROHOVÁ VPUŠŤ	65 x 100 mm 100 x 100 mm
	SPECIÁLNÍ STŘEŠNÍ VPUŠŤ	-
	LAPAČ LISTÍ	-
	LAPAČ KAMENIVA	-
	VĚTRACÍ KOMÍNEK + VRŠEK	Ø 75 mm
	PROSTUP PRO ANTÉNU	Ø 13 – 49 mm

SVAŘOVACÍ PŘÍSTROJE A DOPLŇKY

	NÁZEV	ROZMĚR (mm)
	SVAŘOVACÍ PŘÍSTROJ LEISTER TRIAC ST	-
	SVAŘOVACÍ PŘÍSTROJ LEISTER TRIAC S	-
	SVAŘOVACÍ AUTOMAT LEISTER VARIMAT V2	-
	SILIKONOVÝ VÁLEČEK	40, 28
	PTFE VÁLEČEK, MODRÝ	28
	MOSAZNÝ PŘÍTLAČNÝ VÁLEČEK	8
	PŘEPLÁTOVACÍ TRYSKA LEISTER - ŠIROKOZÁBĚROVÁ (PŘEPLÁTOVACÍ) NASUNOVACÍ TRYSKA (Ø 32 MM)	40
	MOSAZNÝ KARTÁČ NA ČIŠTĚNÍ PŘEPLÁTOVACÍCH TRYSEK A TRYSEK AUTOMATŮ	-
	HÁČEK NA ZKOUŠENÍ SVARŮ	-
	ŘEZACÍ NŮŽ	-

STUDIO IZOLACÍ

STUDIO IZOLACÍ poskytuje technickou pomoc aplikačním firmám, stavebním firmám, projektantům, architektům, investorům, developerům a stavebním dozorcům. Tato pomoc zahrnuje výběr a specifikaci všech hydroizolačních systémů Fatrafol, jakož i poradenské služby.

ZÁKLADNÍ ČINNOSTI POSKYTOVANÉ STUDIEM IZOLACÍ:

- Zajišťování tematických školení pro aplikační společnosti
- Konzultace a poradenství, návrhy a schvalování hydroizolačních souvrství, detailů atd.
- Tvorba a aktualizace konstrukčních a technologických specifikací výrobce, včetně podrobností
- Odborná vyjádření, znalecké posudky
- Kontroly a prohlídky staveb, na kterých byly aplikovány fólie FATRAFOL
- Pomoc při schvalovacích postupech, vyjednávání atd.

ŠKOLICÍ STŘEDISKO

Školící středisko bylo vybudováno pro teoretický a praktický výcvik. Má samostatný prostor pro praktický výcvik vybavený pracovními stoly pro přibližně 20 osob. Účastníci školení mají k dispozici nejmodernější svářecí zařízení pro svařování plastů, zařízení pro testování a zkoušení kvality svarů a další nástroje a nářadí, včetně maket pro praktický výcvik.



fatra

fatrafol®

Fatra, a.s.

třída Tomáše Bati 1541
763 61 Napajedla
Česká republika

Tel.: +420 577 501 111

E-mail: info@fatrafol.cz

